



LG

Life's Good

РУССКИЙ

РУКОВОДСТВО ПО ЭКСПЛУАТАЦИИ

ХОЛОДИЛЬНИК SXS

Перед включением холодильника внимательно прочитайте данную инструкцию и всегда держите ее под рукой.

Содержание

Введение	Общие указания	3
	Основные правила техники безопасности	3
	Основные части холодильника	11
Установка	Где поставить	12
	Снятие дверцы	13
	Установка дверей холодильного и морозильного отделения	13
	Регулировка высоты	14
Порядок работы	Подготовка к работе	15
	Выбор температуры и режимов работы	15
	Smart Eco Door	18
	Дверца льдогенератора	19
	Полка	21
	Емкость для яиц	21
	Нано-угольный дезодоратор	21
	Полки морозильной/холодильной камеры	22
	Светодиодная лампа (Морозильная/Холодильная камера)	22
	Ящик для хранения свежих продуктов	23
	Вакуумный ящик для сохранения свежести	24
Рекомендации по хранению продуктов	Размещение продуктов	25
	Хранение продуктов	26
Уход и обслуживание	Общие сведения	27
	Уборка и чистка	27
	Возможные неисправности и методы их устранения	28
	Нормально, если...	32
	Информация о Продукте	33



- Данное устройство используется только в сети с характеристиками 230 В и 50 Гц.
- Необходимо использовать преобразователь мощностью более 2,0 кВА при подключении к сети 110 В.

Общие указания

Модель и серийные номера холодильника указаны на внутренней стороне холодильного отделения. Серийные номера для каждого холодильника индивидуальны и не повторяются на других изделиях. Заполните приведенную ниже таблицу и храните эту инструкцию как свидетельство о покупке. Прикрепите к ней чек.

Дата покупки : _____
 Торговая фирма : _____
 Адрес фирмы : _____
 Телефон фирмы : _____
 Модель : _____
 Серийный номер : _____

Основные правила техники безопасности

В настоящем руководстве содержатся важные сведения по технике безопасности. Всегда читайте и соблюдайте все указания по технике безопасности.

 Это символ, предупреждающий об опасности. Он привлекает ваше внимание к сообщениям об опасности и предупреждает об источниках опасности, которые могут привести к смерти или травмировать вас или других лиц, либо стать причиной поломки изделия. Все предупреждения об опасности сопровождаются символом, предупреждающим об опасности и словом ОПАСНОСТЬ, ПРЕДУПРЕЖДЕНИЕ или ВНИМАНИЕ. Эти слова означают:

 **ОПАСНОСТЬ** Несоблюдение инструкций может привести к смерти или серьезной травме.

 **ПРЕДУПРЕЖДЕНИЕ** Несоблюдение инструкций может привести к смерти или серьезной травме.

 **ВНИМАНИЕ** Указывает на угрозу опасной ситуации, которая, в случае наступления, может привести к незначительной травме или травме средней тяжести, либо к лишь к поломке изделия.

Все сообщения об опасности определяют источник опасности, сообщают вам о том, как можно снизить риск получить травму, а также от том, что может произойти при несоблюдении инструкций.

ПРЕДУПРЕЖДЕНИЕ

Чтобы снизить риск пожара, поражения электрическим током или травмы лиц при пользовании прибором, следующие соблюдать основные правила техники безопасности, включая следующее. Перед использованием устройством, прочтите все инструкции.

1. При подключении к источнику питания

Следует использовать только отдельную розетку.

- Подключение нескольких приборов к одной розетке может привести к возгоранию.
- Прерыватель утечки тока может повредить продукты, а раздаточное устройство может протечь.

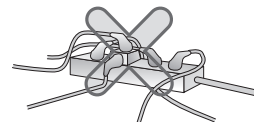

Не допускайте, чтобы вилка сетевого шнура была направлена вверх или была прижата к задней стенке холодильника.

Это может привести к попаданию воды на вилку либо вилка может быть повреждена, что, в свою очередь, может стать причиной пожара или поражения электрическим током.

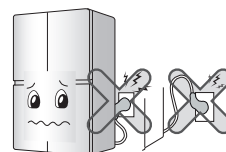

Следите, чтобы шнур питания не сдавливался и не перегибался, если в процессе установки холодильник придвигается к стене после подключения вилки питания к сетевой розетке.

При перемещении холодильника следите за тем, чтобы не пережать или каким-либо иным образом не повредить шнур питания.

Это может привести к возгоранию или поражению электрическим током.

Не допускайте перегибания сетевого шнура и пережимания тяжелым предметом – это может привести к повреждению шнура.

Поврежденный сетевой шнур может стать причиной пожара или поражения электрическим током.



Не удлиняйте и не изменяйте длину вилки сетевого шнура.

Это может привести к поражению электрическим током или возгоранию в результате повреждения сетевого шнура или других приборов.

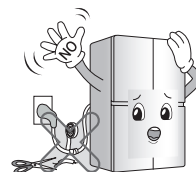

При чистке, обслуживании или замене внутренней лампы холодильника извлеките вилку из розетки.

- В противном случае это может привести к поражению электрическим током или травме.
- При замене внутренней лампы холодильника, проверьте, чтобы резиновое кольцо, установленное в разъем для предотвращения возникновения искры, оставалось на месте.



Не извлекайте сетевой шнур и не прикасайтесь к вилке мокрыми руками.

Это может привести к поражению электрическим током или травме.

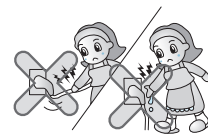

Удалите воду или пыль из вилки и вставьте на место, при этом концы штырей должны быть плотно подключены.

Пыль, вода или неустойчивое соединение может привести к возгоранию или поражению электрическим током.

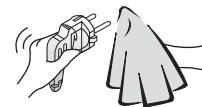

Отключайте холодильник от сети при его уборке, чистке и других операциях.

Это может привести к поражению электрическим током или травме.

Извлекайте вилку из розетки держась за вилку, а не за конец шнура.

Это может привести к поражению электрическим током или короткому замыканию и пожару.



Проверьте наличие заземления. Если инструкции по заземлению не полностью понятны, или если у вас есть сомнения в правильности имеющегося заземления устройства, обратитесь за консультацией к квалифицированному электрику или представителю обслуживающего персонала.

Неправильное заземление может привести к пробое и поражению электрическим током.

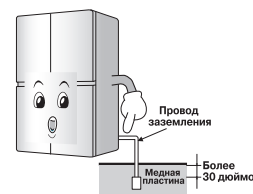

Обязательно используйте заземленные розетки для включения устройства в сеть соответствующего напряжения. Убедитесь, что используются только заземленные удлинители.

Это может привести к возгоранию.

Когда сетевой шнур или вилка повреждены, либо отверстия розетки ослабли, не пользуйтесь ими.

Это может привести к поражению электрическим током, короткому замыканию и возгоранию.

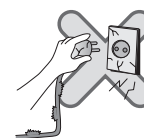

При повторном включении вилки в розетку подождите 5 минут или более.

В противном случае может произойти отказ в работе морозильной камеры.

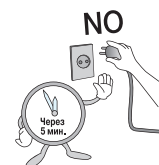

В случае повреждения сетевого шнура его замену должен производить производитель, представитель торговой организации или иное уполномоченное на это лицо. Это сделает замену шнура безопасной.

2. При пользовании холодильником

Не ставьте тяжелые или опасные предметы (емкость с жидкостью) на холодильник.

Предмет может упасть и привести к травме, возгоранию или поражению электрическим током при открытии или закрытии двери.



Не устанавливайте холодильник во влажном месте, либо в месте куда может попасть вода или дождь.

Повреждение изоляции электродеталей может привести к утечке электрического тока.

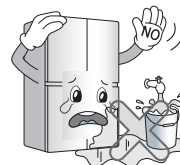

Не держитесь за дверь, полки, расположенные в двери, «домашний бар» морозильной камеры или холодильного отсека.

Это может привести к падению холодильника или повредить руки. В особенности не позволяйте делать это детям.



Не допускайте попадания детей в холодильник.

Если ребенок окажется внутри холодильника, его жизнь будет подвергаться опасности.

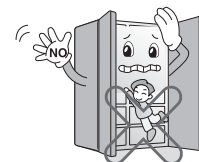

Резкое открытие и закрытие дверцы холодильника может вызвать выпадение продуктов из полки на дверце. Соблюдайте осторожность, так как продукты могут выпасть и повредить ноги.

Не пользуйтесь и не держите рядом с холодильником горючие материалы: эфир, бензин, спирт, лекарства, сжиженный газ, спрей или косметику.

Это может привести к взрыву или пожару.

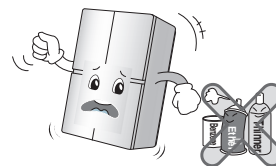

Не используйте сушику (при чистке холодильника) и свечи (например, для избавления от запахов) внутри холодильника.

Это может привести к взрыву или возгоранию.



Не держите медикаменты или материалы для исследований в холодильнике.

При хранении материала, требующего жесткого температурного режима, материал может быть поврежден или может произойти неожиданная реакция и привести к риску.

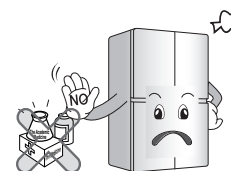

Не пользуйтесь горючим спреем рядом с холодильником.

Это может привести к пожару.

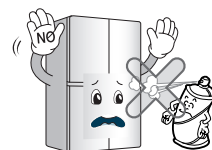

Не устанавливайте холодильник рядом с открытым огнем или в местах, где возможна утечка горючего газа.

Это может привести к пожару.

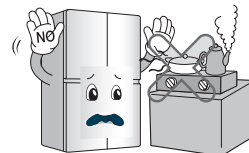

Не ставьте вазы с цветами, чашки, косметику, медикаменты или какие-либо емкости с водой на холодильник.

В результате падения эти предметы могут привести к пожару, поражению электрическим током или травме.



В грозу или перед длительным перерывом в использовании выключайте холодильник из сети.

Существует риск возгорания или поражения электрическим током.

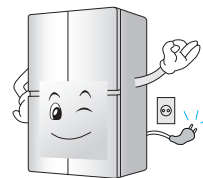

Если холодильник попал в воду, пользуйтесь им только после проверки.

В противном случае это может привести к поражению электрическим током или пожару.

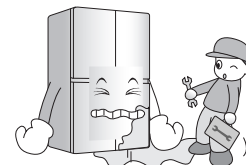

При утечке газа не прикасайтесь к холодильнику или источнику выхода и немедленно проветрите помещение.

- Вспышка от искры может привести к пожару или ожогам.
- Поскольку в этом холодильнике в качестве безопасного для окружающей среды хладагента используется природный газ (изобутан R600a), то даже его незначительное количество (80~90 г) является горючим. Если газ вытек в результате серьезного повреждения полученного при транспортировке, установке или эксплуатации холодильника, любая искра может привести к пожару или возгоранию.

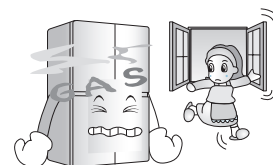

Не распыляйте воду внутри или снаружи холодильника и не чистите холодильник бензином или растворителем.

Повреждение изоляции электродеталей может привести к утечке электрического тока.

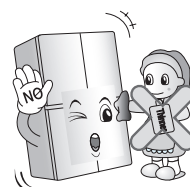

Если вы почувствуете странный запах или увидите, что из холодильника идет дым немедленно выньте вилку из розетки и обратитесь в центр по техническому

Это может стать причиной пожара.



Не позволяйте кому-либо, кроме квалифицированного специалиста, проводить разборку, ремонт или замену холодильника.

Это может привести к травме, поражению электрическим током или пожару.

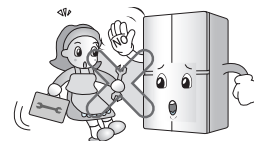

Используйте холодильник только в бытовых целях (не храните в нем медикаменты, материалы для опытов, не используйте холодильник на корабле и т.д.).

Это может привести к неожиданному риску, например возгоранию, поражению электрическим током, повреждению содержимого или химической реакции.

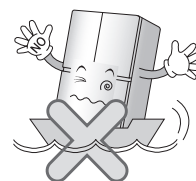

При распаковке холодильника следует снять с дверей упаковочные материалы или снять двери, но оставить полки на своих местах, чтобы дети не могли легко залезть внутрь холодильника.

В противном случае можно случайно запереть в холодильнике детей.



Данный бытовой прибор не предназначен для использования людьми (включая детей) с ограниченными физическими, сенсорными или умственными способностями, или недостатком опыта и знаний, без надзора или руководства по использованию прибора со стороны лица, ответственного за их безопасность.

Необходимо следить, чтобы дети не играли с устройством.

Устанавливайте холодильник на твердом и ровном полу.

Установка холодильника на неровной поверхности может привести к смертельному исходу в результате падения холодильника при открытии или закрытии двери.

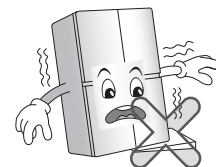

Не подставляйте руки или металлический стержень в выходное отверстие воздуха, корпус или днище холодильника, жаропрочную решетку (выходное отверстие) на задней стенке.

Это может привести к поражению электрическим током или травме.

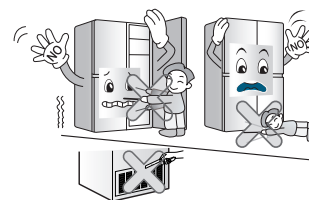

Вентиляционные отверстия в корпусе устройства или встроенной конструкции должны быть свободны от препятствий.

Не используйте механические устройства или другие средства для ускорения процесса размораживания (кроме рекомендованных изготовителем).

Не повредите контур охлаждения.

Не используйте электрические устройства внутри холодильника и морозильной камеры, если эти устройства не рекомендованы изготовителем.

Хладагент и изолирующий продувочный газ, используемые в устройстве, требуют особой утилизации. Перед проведением утилизации проконсультируйтесь с представителем службы поддержки или другим квалифицированным специалистом.



Устройство содержит малое количество изобутанового хладагента (R600a) - природного газа с высокой совместимостью с окружающей средой, который, однако, является горючим веществом. При транспортировке и установке устройства необходимо принять меры предосторожности, чтобы не повредить детали контура охлаждения. Утечка хладагента из труб может привести к возгоранию или вызвать травму глаз. Если обнаружена утечка, избегайте использования открытого пламени или потенциального источника возгорания и в течение нескольких минут проветрите помещение, в котором находится устройство.

Чтобы избежать возникновения воспламеняемой смеси газа и воздуха в случае утечки из контура охлаждения, размер помещения, в котором установлено устройство, должен соответствовать количеству используемого хладагента. Площадь помещения должна составлять не менее 1 м² на каждые 8 г хладагента R600a внутри устройства. Количество хладагента в вашем холодильнике указано на идентификационной схеме внутри устройства. Никогда не включайте холодильник с любыми признаками повреждений. В случае сомнений обратитесь к дилеру.

ВНИМАНИЕ

Несоблюдение данного указания может привести к травме, повреждению дома или мебели. Пожалуйста, будьте осторожны.

Не помещайте руки в ведерко со льдом или в устройство для раздачи льда (только для моделей с раздаточным устройством).

Контакт со льдом может привести к травме.



Не прикасайтесь к продуктам или контейнерам, находящимся в морозильной камере, мокрыми руками.

Это может привести к обморожению.

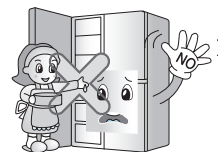

Не помещайте лед в тонкую хрустальную или керамическую посуду.

Это может привести к раскалыванию посуды и стать причиной травмы.

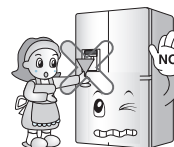

При отключении электричества удалите лед из ведерка для льда (только для моделей с раздаточным устройством).

Продолжительные перебои с подачей электроэнергии могут привести к таянию льда и повредить пол. Если ожидается отключение электроэнергии на продолжительное время, извлеките лед из ведерка для льда.

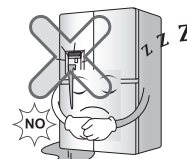

Заливайте в автоматическое устройство для приготовления льда только питьевую воду (только для моделей с раздаточным устройством).

В противном случае это может привести к риску.



Не снимайте крышку с лотка для автоматического приготовления льда. (Только для моделей с лотком для автоматического приготовления льда.)

В рабочем состоянии механические части лотка для приготовления льда могут стать причиной травм.

Поддерживайте порядок внутри холодильника.

При открытии и закрытии дверцы холодильника возможны травмы, вызванные выпадением продуктов.

Не ставьте бутылки в морозильную камеру.

При замерзании содержимого может произойти раскалывание бутылки и стать причиной травмы.



Не вставляйте руки в днище холодильника.

Иначе вы можете получить травму.

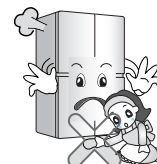

Перемещайте холодильник за ручку, расположенную у днища спереди и сзади сверху.

В противном случае руки могут соскользнуть, что станет причиной травмы.

Так как холодильник обладает значительным весом, транспортировка в одиночку может привести к травмам или несчастным случаям.

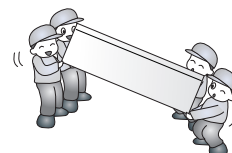

Соблюдайте осторожность, так как неаккуратное открывание и закрывание дверцы или домашнего бара холодильника может привести к травмам.

Будьте осторожны, чтобы не защемить руки или ноги. Углы дверей также могут быть причиной травмы при неаккуратном открывании и закрывании.

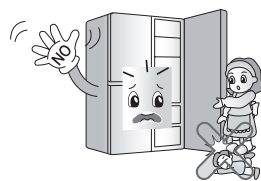

Не помещайте в холодильник живых животных.

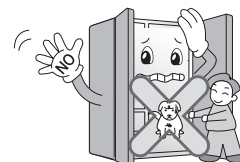

Основные части холодильника

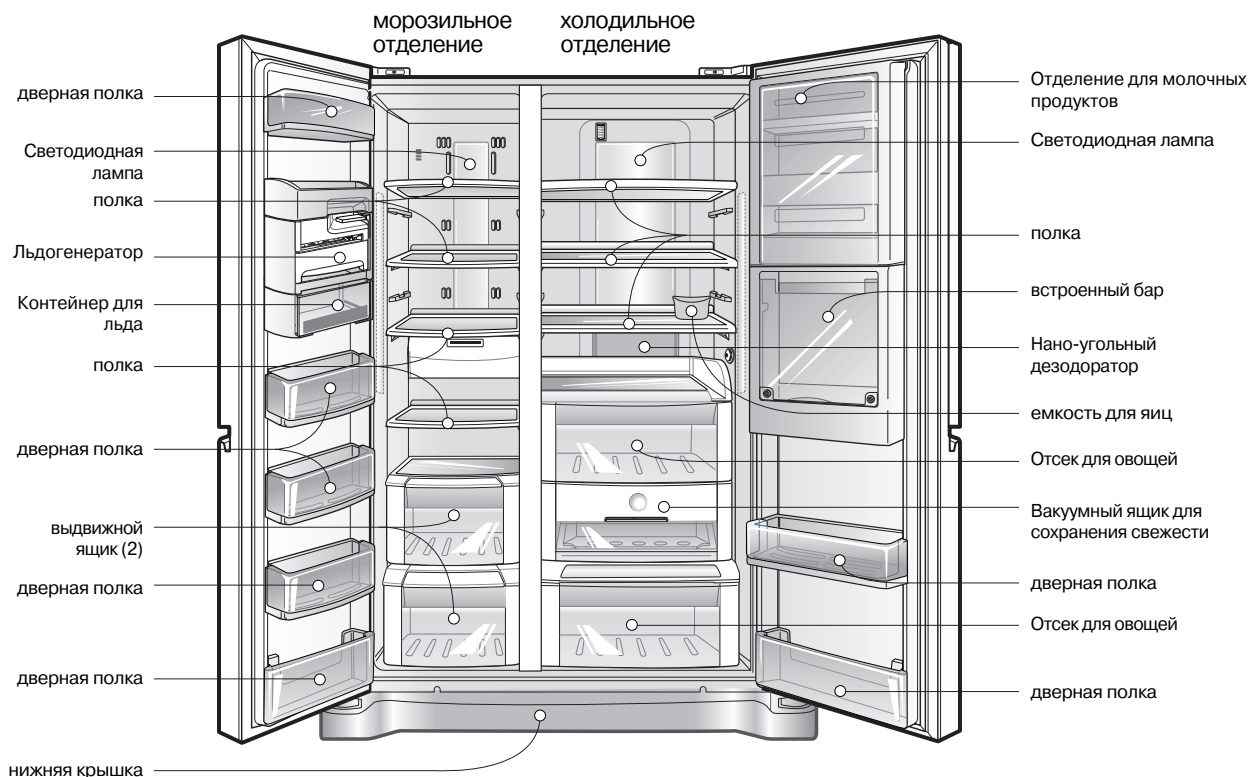

Примечание

- Если в Вашем холодильнике отсутствуют некоторые приведенные на рисунке части, возможно, они не входят в комплект поставки данной модели и используются только в других моделях.
- Самый эффективный способ экономии электроэнергии это сохранение положения внутренних частей, таких как корзины, ящики и полки в том положении, в котором вы их получили от поставщика.

**Правильно
выберите место****Где поставить**

1. Установите прибор так, чтобы им было удобно пользоваться.
2. Не помещайте его рядом с источниками тепла, под прямыми лучами солнца или у воды.
3. Над холодильником, а так же с задней, и боковых его сторон должно быть свободное пространство не менее 5 см. для циркуляции воздуха.
4. Во избежание вибрации необходимо выровнять прибор.
5. Не устанавливайте прибор при температуре ниже 5 °С . Это может ухудшить его производительность.

**Утилизация
бытового
прибора**

Данный бытовой прибор содержит жидкость (хладагент, смазка) и изготовлен из деталей и материалов, которые пригодны для повторного использования и/или переработки.

Все ценные материалы необходимо отправлять в центр сбора утильсырья. Они будут повторно использоваться после переработки (утилизации). По вопросам вывоза обращайтесь в местные органы.

Снимите дверцу морозильного отделения

Снятие дверцы

- 1) Снимите крышку, ослабив винты. Отсоедините колодку соединительных проводов.
- 2) Снимите держатель, поворачивая его по часовой стрелке (1), а затем поднимите верхнюю петлю (2).

Примечание

- При снятии дверцы следите, чтобы она не упала.

- 3) Приподняв дверцу настолько, чтобы шланг полностью отсоединился, снимите ее.

Примечание

- Дверцу морозильного отделения пронесите через входную дверь и уложите на пол.

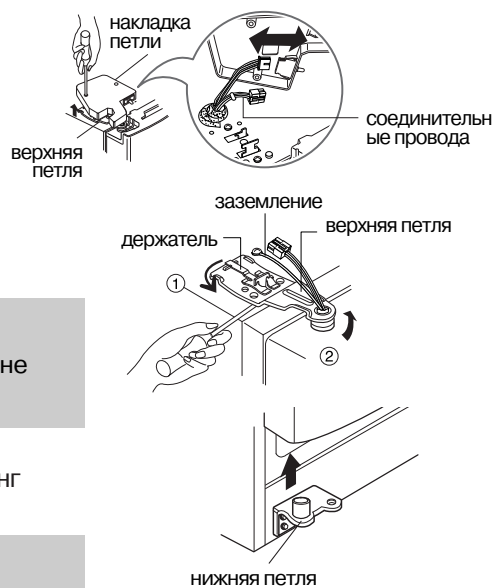

Снимите дверцу холодильника

- 1) Ослабьте винты на крышке и снимите ее. Отсоедините колодку соединительных проводов.
- 2) Снимите держатель, поворачивая его по часовой стрелке (1), а затем поднимите верхнюю петлю (2).
- 3) Приподняв дверцу холодильного отделения, снимите ее.

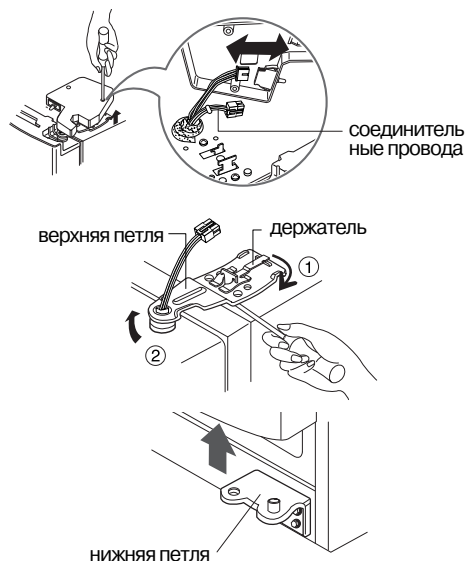

Внесите холодильник

Внесите холодильник в дверь боком, как показано на рисунке справа.

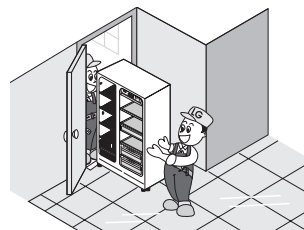

Установка дверей холодильного и морозильного отделения

После вноса холодильника навесьте его дверцы в порядке, обратном снятию.

Регулировка высоты

Если пол неровный

- Если высота дверей неодинаковая из-за неровного пола.

► **Если дверца морозильного отделения ниже – ①**

Используйте отвертку с прямым шлицем или гаечный ключ, поверните паз или гайку левого винта регулировки высоты против часовой стрелки для выравнивания дверей.

► **Если дверца холодильного отделения ниже – ②**

Используйте отвертку с прямым шлицем или гаечный ключ, поверните паз или гайку правого винта регулировки высоты по часовой стрелке для выравнивания дверей.

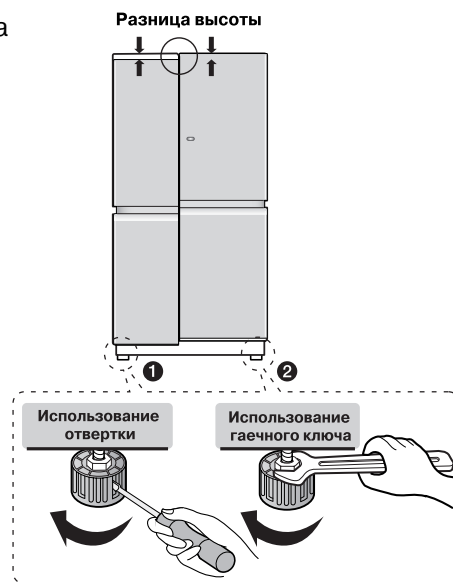

Затем

1. Удалите пыль, накопившуюся за время перевозки прибора, и тщательно его очистите.
2. Установите аксессуары: контейнер для льда, поднос для испарения воды и т.д. Они упакованы вместе для сохранности во время перевозки.
3. Вставьте вилку в розетку. Не используйте тройников.

Подготовка к работе

Свежие или замороженные продукты можно загружать в холодильник через 2-3 часа после его первого включения. После выключения холодильника повторное включение можно производить через 5 мин.

Выбор температуры и режимов работы

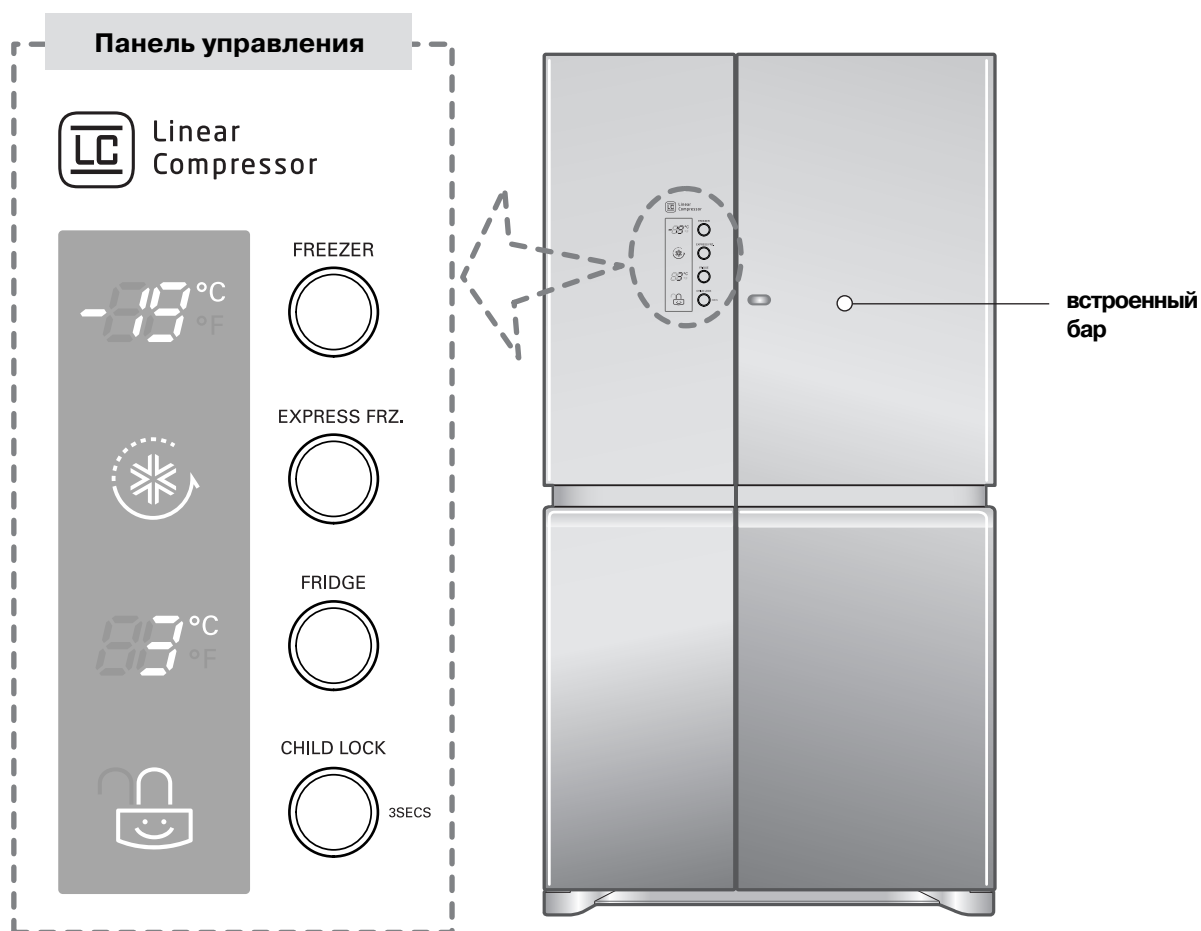

Примечание

- Ваша модель может не включать в себя все описанные опции.

Регулировка температуры морозильной камеры

Вы можете отрегулировать температуру в морозильной и холодильной камерах.

Регулировка температуры в морозильном отделении

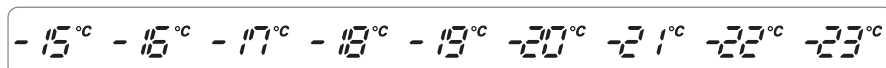
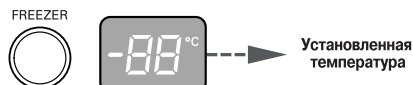

Регулировка температуры холодильного отделения

Регулировка температуры в холодильном отделении

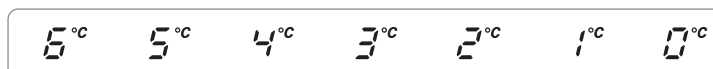
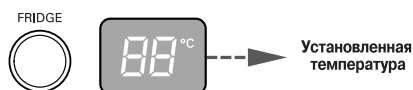

- Фактическая температура внутри изделия может зависеть от состояния продуктов, так как показанная устанавливаемая температура не равна фактической температуре внутри холодильника.
- Настройку температуры в соответствии с вышеприведенными инструкциями следует осуществлять после эксплуатации изделия не менее 2—3 дней.

Быстрая заморозка

Используйте данную функцию, чтобы произвести быструю заморозку.

- При нажатии кнопки () включается функция ускоренного замораживания. При повторном нажатии кнопки данная функция выключается.
- При включении функции ускоренного замораживания загорается индикатор.
- По истечении определенного времени функция ускоренного замораживания автоматически выключается.

EXPRESS FRZ.



Ускоренное замораживание
ВКЛЮЧЕНО

Ускоренное замораживание
ВЫКЛЮЧЕНО

Блокировка

Данная клавиша блокирует работу различных клавиш панели управления

▪ БЛОКИРОВАНИЕ

Нажимайте кнопку () в течение не менее 3 секунд.

▪ ДЕБЛОКИРОВАНИЕ

Нажимайте кнопку () в течение не менее 3 секунд.

* В режиме блокировки все клавиши кроме LOCK будут заблокированы.

CHILD LOCK



БЛОКИРОВАНИЕ

ДЕБЛОКИРОВАНИЕ

Другие функции

Предупреждение об открытой двери

- По прошествии минуты с открытой или полностью закрытой дверью холодильной камеры или бара раздается 3-кратный звуковой сигнал с интервалом 30 секунд.
- Если сигнал продолжается даже после закрытия двери, обращайтесь в региональный сервисный центр.

Диагностика неисправности

- Функция диагностики автоматически определяет возникновение неисправности при пользовании холодильником.
- В случае возникновения неисправности, холодильник не будет реагировать на нажатие кнопок и индикация на панели управления может давать сбой. В случае возникновения неисправности, не выключайте холодильник, а немедленно обратитесь в местный сервисный центр. В случае выключения холодильника, специалисту по ремонту понадобится значительно больше времени для обнаружения неисправности.

Использование Smart Eco Door

Нажмите слева на середину дверцы Smart Eco Door до щелчка.

- Smart Eco Door вы сможете дополнительно использовать для хранения продуктов.
- Имея больше пространства, вы сможете лучше организовать хранение продуктов.



Разборка крышки Smart Eco Door

Отделите верхний контейнер Smart Eco Door ①, слегка приподняв его вверх. Затем снимите нижнюю крышку ②, потянув ее вверх.

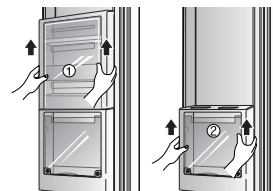

Разборка отделения Smart Eco Door

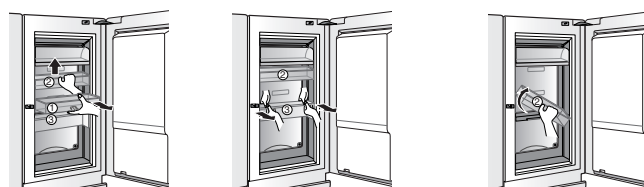

1. Отделите верхний контейнер Smart Eco Door ①, слегка приподняв его вверх. Затем слегка приподнимите контейнер ②.
2. Удерживая контейнер ②, поднимите левую сторону контейнера ③. Протяните руку за контейнер ③ и вытолкните его вперед.
3. Наклоните контейнер ② в сторону и извлеките его.

Сборка отделения Smart Eco Door

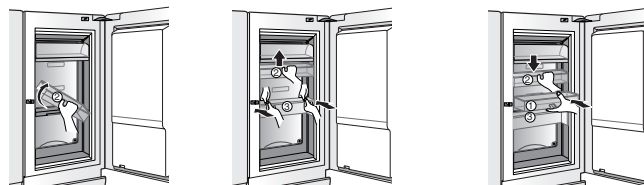

1. Наклонив контейнер ② в сторону, установите его на место.
2. Удерживая контейнер ② слегка вверх, выровняйте контейнер ③ по внутренним направляющим. Задвиньте контейнер до щелчка.
3. Установите на место контейнер ②. Затем установите на место контейнер ①.

Использование отделения Smart Eco Door

► Хранение высоких предметов

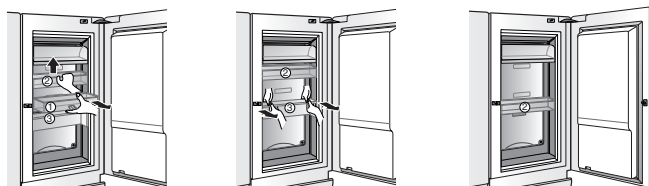

1. Извлеките выдвижной контейнер ① и контейнер ③ описанным выше способом.
2. Опустите контейнер ②.
3. Хранить продукты можно, используя только контейнер ②.

Дверца льдогенератора

Изготовление льда

- Извлеките лоток для льда, заполните его водой и установите на место, убедившись, что он не переполнен.
- Осторожно задвиньте лоток до конца. Не повредите его.

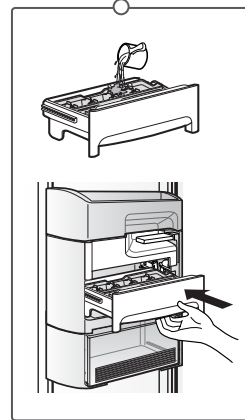
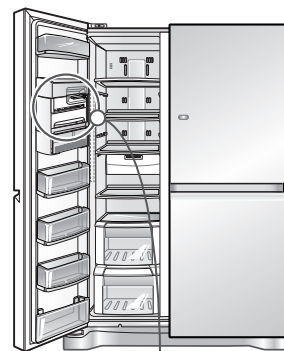
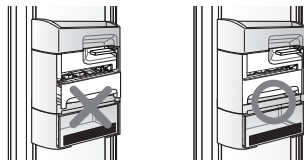

ВНИМАНИЕ

- Во избежание нарушений в работе холодильника не замораживайте какие-либо напитки (соки и т.п.), кроме воды.
- Протерев внутри отделение льдогенератора, установите в него лоток с водой.
- После заполнения лотка водой убедитесь, что он не переполнен.

Распределение льда

- Потяните рукоятку дробления льда до метки (◀).
- Если лед не выпадает надлежащим образом, полностью опустите рукоятку.
- Если вы потянете рычаг дробления льда до полного заморозания воды, вода может попасть в контейнер для хранения льда и привести к слипанию кусочков льда. (Для полного заморозания воды с температурой 20 градусов требуется около 3 часов.)

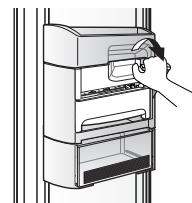

ВНИМАНИЕ

- При частом открывании/закрывании дверцы морозильного отделения (дверцы льдогенератора) в морозильное отделение попадает теплый воздух, что приводит к увеличению времени замораживания.
- В зависимости от времени года время замораживания может быть различным.
- В течение 24 часов после начальной установки для приготовления льда может потребоваться больше времени, так как температурный режим еще не установился.

Извлечение льда

- Для извлечения контейнера для хранения льда слегка приподнимите его.
- При установке контейнера на место убедитесь, что он вставлен до конца.
- Для заполнения контейнера для льда потребуется три цикла изготовления льда. При хранении большего объема льда могут возникнуть трудности при извлечении резервуара для льда.



**Как снять крышку
льдогенератора**

1. Возьмите крышку контейнера за оба конца в верхней части дверцы льдогенератора и потяните вверх.

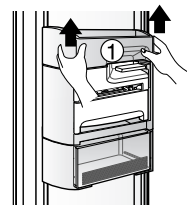

2. Возьмите контейнер за оба конца дверцы льдогенератора и потяните вверх.

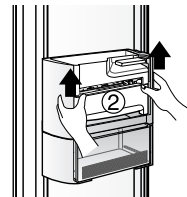
**ВНИМАНИЕ**

- Разбирайте по порядку. При разборке отделения льдогенератора не повредите его.
- При разборке секции приготовления льда вытаскивайте ее так, чтобы не отделился лоток для льда.

**Как извлечь лоток
для льда (для
очистки)**

1. Извлеките лоток для льда и очистите его.
2. После очистки установите на место.

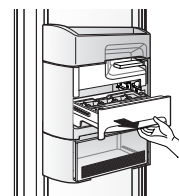
**ВНИМАНИЕ**

- После очистки лотка для льда перед установкой полностью удалите с него влагу.

**Использование
контейнеров
холодильника**

1. Установите верхний дверной контейнер в порядке разборки (1), (2).

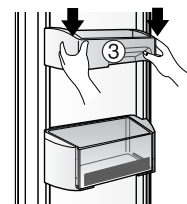

- * Если дверной льдогенератор не используется, извлеките лоток для льда, после чего контейнер для льда можно использовать как контейнер для других продуктов.

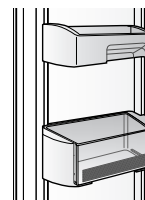

Использование

Полка

Вы можете хранить приготовленную пищу или охлажденные продукты на полке при наличии достаточного пространства между контейнерами.



Как вынуть

1. Возьмитесь за переднюю часть полки и потяните, пока не дойдете до зацепляющейся части.
2. Когда полка больше не выдвигается вперед, слегка поднимите ее.
3. Слегка придерживая полку, наклоните ее.

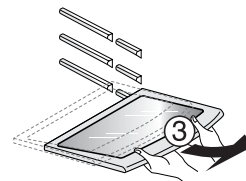
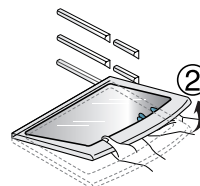
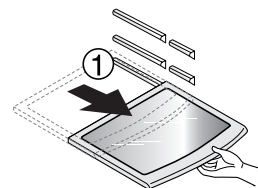

Емкость для яиц

Вы можете поставить контейнер для яиц в удобное для вас место.

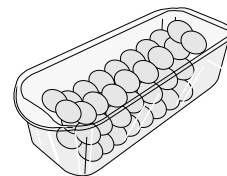

ВНИМАНИЕ

Примечания

- Не используйте эту емкость для хранения льда. Она может сломаться.
- Не держите емкость для яиц в морозильном отделении и в отделении для свежих продуктов.

Нано-угольный дезодоратор

Использование

Система нано-угольного дезодоратора позволяет избавиться от запаха в холодильнике. Дезодоратор может использоваться многократно.

Как разобрать

Снимите крышку дезодоратора с помощью отвертки с прямым шлицем, заведя ее в паз в нижней части крышки, при этом нажимая на переднюю сторону крышки.

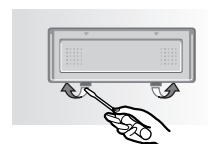

► Многократное использование дезодоратора

Вы можете длительно многократно использовать дезодоратор, хорошо просушивая его феном для волос.

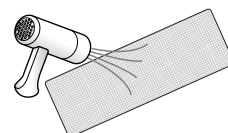

Дверные полки морозильной/холодильной камеры

Использование

Вы можете хранить небольшие упаковки замороженных продуктов (полка морозильной камеры), небольшие упаковки охлажденных продуктов или напитки (полка холодильной камеры), такие, как молоко, пиво и т.д.

Но, не храните здесь мороженое или продукты, предназначенные для длительного хранения (полка морозильной камеры) и т.д.

Как разобрать

Возьмитесь за полку двумя руками слегка поднимите вверх переднюю часть, чтобы вынуть ее.

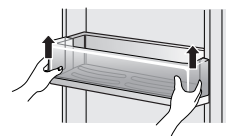

Как собрать

Возьмитесь за полку двумя руками и задвиньте сначала одну сторону, потом другую.

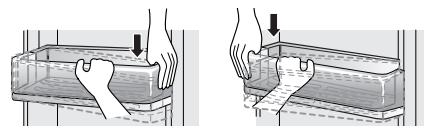

Отделение Две звездочки (**) (Только для некоторых моделей)

Полка морозильной камеры (отделение две звездочки)

- Отделение две звездочки означает место для хранения при температуре $-12^{\circ}\text{C} \sim -18^{\circ}\text{C}$.
- Замороженные продукты для короткого срока хранения.

Светодиодная лампа (Морозильная/Холодильная камера)

Использование

Работа светодиодной лампы внутри холодильной камеры

- Внутренняя светодиодная лампа внутри холодильника включается при открывании дверцы морозильной/холодильной камеры.

* Светодиодная лампа включается при открывании дверцы морозильной/холодильной камеры или Домашнего бара.

Ящик для хранения свежих продуктов

Использование

Как вынуть верхний ящик для свежих продуктов

Вы можете хранить фрукты или овощи.

1. Возьмитесь за переднюю ручку ящика и потяните, пока не дойдете до зацепляющейся части.
2. Когда ящик больше не выдвигается вперед, слегка поднимите его и полностью выдвиньте его вперед (наружу).

* Ящик устанавливается назад в обратном порядке.

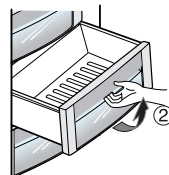
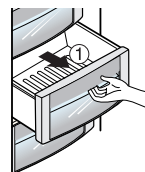

Как вынуть нижний ящик для хранения свежих продуктов

► При извлечении нижнего ящика для хранения свежих продуктов

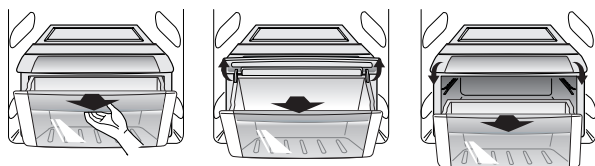

1. Возьмитесь за переднюю ручку ящика и потяните вперед.
2. Когда ящик больше не выдвигается вперед, слегка поднимите его и полностью выдвиньте его вперед.

► Установка нижнего ящика для хранения свежих продуктов



* При установке ящика для хранения свежих продуктов, обязательно поднимите крышку, чтобы задвинуть ящик.

- Всегда вынимайте ящик, держа его двумя руками. Если ящик заполнен продуктами, вы можете получить травму из-за его большого веса.

- При извлечении/установке ящика для хранения свежих продуктов полностью открывайте дверцу холодильника.

ПРЕДУПРЕЖДЕНИЕ

Извлечение крышки верхнего/нижнего ящика

Возьмитесь за крышку двумя руками и потяните.

* Перед тем, как извлечь крышку, всегда сначала вынимайте ящик.

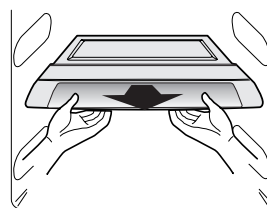

Вакуумный ящик для сохранения свежести

Использование

Регулярное пользование кнопкой Vacuum Fresh™ поможет сохранить свежесть овощей и фруктов. Порция воздуха временно высасывается из отделения, что приводит к созданию в частично герметичном отделении определенного разрежения.

Как вынуть вакуумный ящик для сохранения свежести продуктов

1. Возьмитесь за переднюю ручку ящика и потяните, пока не дойдете до зацепляющейся части.
2. Когда ящик больше не выдвигается вперед, слегка поднимите его и полностью выдвиньте его вперед (наружу).

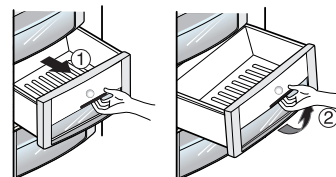

Примечания

- Вы можете извлечь/установить ящик морозильной камеры таким же способом.
- Всегда вынимайте ящик, держа его двумя руками. (Если ящик заполнен продуктами, вы можете получить травму из-за его большого веса.)
- При извлечении/установке ящика для хранения свежих продуктов или вакуумного ящика, полностью открывайте дверцу холодильника.

Как вынуть вакуумный ящик для сохранения свежести продуктов

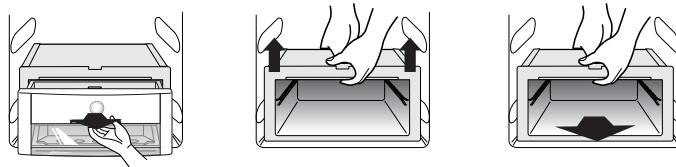

1. Потяните вакуумный ящик вперед и слегка поднимите его для извлечения.
2. Возьмитесь за вакуумный ящик двумя руками и слегка поднимите его.
* Чтобы вынуть корпус ящика сначала необходимо вынуть верхний ящик для хранения свежих продуктов.
3. Потяните его вперед.

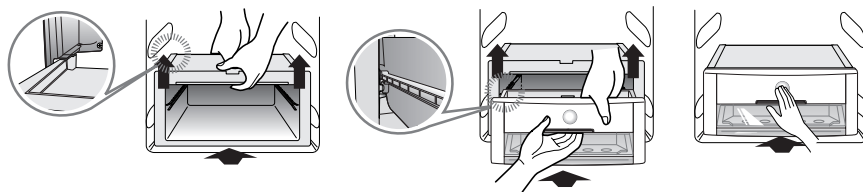

1. Выровняйте верхнюю часть корпуса ящика с боковыми направляющими, слегка приподнимая его.
2. Выровняйте нижнюю часть корпуса ящика по нижним направляющим и подтолкните его, слегка поддерживая.
3. Задвигайте корпус до появления звука щелчка.

Как установить вакуумный ящик для сохранения свежести продуктов

⚠ ПРЕДУПРЕЖДЕНИЕ

- Всегда вынимайте ящик, держа его двумя руками. Если ящик заполнен продуктами, вы можете получить травму из-за его большого веса.
- При извлечении/установке ящика для сохранения свежести полностью открывайте дверцу холодильника.

Размещение продуктов

Полка в морозильном отделении

Для хранения различных замороженных продуктов, например, мяса, рыбы, мороженого, замороженных закусок и т.п.

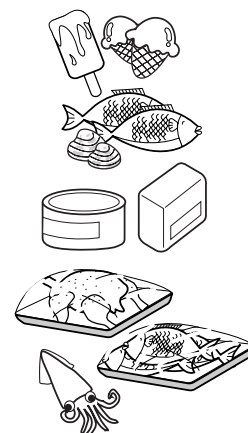

Полка на дверце морозильного отделения

- Для хранения упакованных замороженных продуктов небольшого размера.
- Когда дверца открывается, температура может повыситься. Поэтому не рекомендуется держать на этой полке продукты длительного хранения типа мороженого.

Выдвижной ящик морозильного отделения

- Для хранения завернутых в алюминиевую фольгу мяса, рыбы, цыплят и т.п.

Отделение для молочных продуктов

Для хранения молочных продуктов, например, сыра, масла и т.п.

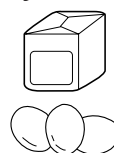

Емкость для яиц

Емкость для яиц можно поместить в удобное место.



Встроенный бар

Для хранения часто используемых продуктов, например, напитков и т.д.

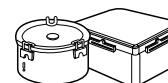

Полка в холодильном отделении

Для хранения блюд с закусками и других продуктов. Для эффективного охлаждения необходимо размещать их на достаточном расстоянии друг от друга.



Полка на дверце холодильного отделения

Для хранения напитков и упакованных продуктов небольших размеров, например, молока, сока, пива и т.п.



Отделение для овощей

Для хранения овощей и фруктов.

Хранение продуктов

- Храните свежие продукты в холодильном отделении. Режим заморозки и размораживания существенно влияет на сохранение свежести и естественного аромата продуктов.
- Не храните при низкой температуре продукты, которые от этого теряют качество, например, бананы или дыни.
- Дайте остыть горячей еде, прежде чем помещать ее в холодильник. Помещение в холодильник горячей еды может привести к порче других продуктов и увеличению потребления энергии.
- Храните продукты завернутыми в полиэтилен или в емкостях с крышками. Это предотвращает появление влаги, возникающей при испарении, и способствует сохранению вкуса и питательных свойств продуктов.
- Пожалуйста, следите за тем, чтобы еда была расположена не ближе 15мм от вентиляционных отверстий.
- Не следует часто открывать дверцы холодильника. Открывание дверц ведет к попаданию в холодильник теплого воздуха, что вызывает повышение температуры.
- Не перегружайте полки на дверцах, поскольку они могут надавливать на внутренние полки холодильника, что приведет к неплотному закрыванию дверцы.

Морозильное отделение

- Не храните в морозильном отделении бутылки, потому что при замораживании они могут лопнуть.
- Нельзя повторно замораживать оттаявшие продукты. Это приводит к потере вкусовых и питательных свойств продуктов.
- При долговременном хранении продуктов (например, мороженое) помещайте их не на дверную полку, а на полку морозильного отделения.
- Не трогайте замороженные продукты или контейнеры, особенно металлические, влажными руками и не ставьте стеклянную посуду в морозильную камеру.

ВНИМАНИЕ

- Вы можете обморозиться, а стеклянная посуда – разбиться при замерзании ее содержимого и поранить вас.

Холодильное отделение

- Всегда мойте продукты перед помещением в холодильник. Овощи и фрукты надо вымыть и вытереть, чтобы не испортились продукты, находящиеся рядом с ними.
- Убедитесь, что яйца, лежащие в емкости для яиц или на полке, свежие, и всегда храните их в вертикальном положении. Это позволит им дольше оставаться свежими.

Примечание

- Если холодильник находится в теплом и сыром месте и его дверца часто открывается или в нем хранится много овощей, внутри него может образоваться влага, не влияющая на производительность. Вытрите влагу мягкой тканью.

Советы по экономии электроэнергии

- Не оставляйте дверь надолго открытой, закрывайте ее побыстрее.
- Не кладите внутрь много еды. Должно оставаться достаточно места для циркуляции холодного воздуха
- Не устанавливайте температуру в морозилке ниже, чем необходимо. Не кладите еду рядом с датчиком температуры
- Охладите горячую еду, прежде чем класть в морозильную камеру. Помещение горячей еды в морозильную камеру может испортить остальную пищу и привести к возросшим счетам за электричество.
- Не блокируйте вентиляционные отверстия емкостями или продуктами. Свободная циркуляция холодного воздуха обеспечивает в морозильной камере постоянную температуру
- Не открывайте дверцу очень часто. Через открытую дверь в морозильную камеру попадает теплый воздух, это повышает температуру.

Общие сведения

Отключение холодильника

Если холодильник некоторое время не используется, нет необходимости его отключать. Для лучшей сохранности продуктов переложите все, что можно, из холодильного отделения в морозильное. Для отключения холодильника нужно вынуть все продукты, отсоединить шнур питания, тщательно вымыть холодильник изнутри и оставить дверцы открытыми (чтобы предотвратить возникновение запаха).

Сбой питания

В большинстве случаев длительность перебоев в подаче электроэнергии не превышает одного-двух часов, и это практически не сказывается на температуре внутри холодильника. Тем не менее в это время лучше пореже открывать дверцы холодильника. Во время перебоев большей длительности положите на замороженные продукты сухой лед.

При переезде

Выньте или надежно закрепите все подвижные части холодильника. Во избежание повреждения винтов регулировки высоты верните их внутрь до упора.

Противоконденсатная трубка

В некоторых случаях, особенно сразу же после установки, внешняя стенка холодильного шкафа может нагреться. Это происходит из-за противоконденсатной трубки, по которой проходит теплый воздух для того, чтобы стенка холодильника не покрывалась конденсатом.



ВНИМАНИЕ

- Вам необходимо проверить резиновое уплотнительное кольцо, предотвращающее электрические искры
- Не дотрагивайтесь до лампы, если она включена в течение длительного времени. Она может сильно нагреться.

Уборка и чистка

Холодильник важно содержать в чистоте, чтобы не возникли неприятные запахи. Если что-то пролилось, нужно сразу вытереть пролитую жидкость иначе на пластмассовых поверхностях могут остаться пятна.

Внешние поверхности холодильника

Внешние поверхности холодильника промывают теплым раствором моющего средства, а затем насухо вытирают мягкой тканью.

Внутренние поверхности холодильника

Рекомендуется регулярно промывать все отделения холодильника теплым раствором пищевой соды или мягкого моющего средства. После мытья необходимо сполоснуть их и высушить.

Примечание

- Не используйте посудомоечную машину для мытья поддонов для столовых приборов, поскольку высокая температура может вызвать их деформацию и сделать непригодными для применения.

После уборки

Убедитесь, что шнур питания не поврежден, розетка не перегрелась и вилка плотно вставлена в розетку.

ПРЕДУПРЕЖДЕНИЕ

Перед тем, как производить уборку в непосредственной близости от электрических частей (лампочек, переключателей, индикаторов и т.п.), выключите из розетки шнур питания. Вытирайте воду губкой или тканью, чтобы она не попала в электрические части холодильника и не привела к поражению электричеством. Не используйте для мытья холодильника металлические и абразивные щетки, крепкие щелочные растворы, легковоспламеняющиеся и токсичные жидкости. Не касайтесь мокрыми или влажными руками холодных поверхностей: мокрая кожа может к ним примерзнуть.

Возможные неисправности и методы их устранения

Прочитайте этот раздел до того, как обращаться в службу сервиса. Это может сэкономить время и деньги. В этом списке приведены наиболее распространенные ситуации, которые не являются результатом плохого качества сборки или материалов.

Ситуация	Возможная причина	Метод устранения
Холодильник работает		
Не работает компрессор	Не нажата кнопка включения холодильника	Включите питание нажатием кнопки
	Холодильник находится в режиме размораживания	Это нормально. В холодильнике с автоматической размораживанием режим разморозки периодически включается самостоятельно
	Шнур питания не включен в розетку	Убедитесь, что вилка плотно вставлена в розетку
	Сбой питания. Проверьте наличие света в доме	Позвоните в местную аварийную службу
Компрессор работает слишком много или подолгу	Этот холодильник больше, чем старый	Это нормально. Более объемный и более эффективный холодильник работает подолгу
	Окружающий воздух слишком теплый	В этих условиях для холодильника является нормальным работать подолгу
	Холодильник незадолго до этого был на некоторое время отключен	Холодильнику после включения требуется несколько часов для того, чтобы войти в нормальный режим
	Работает автоматическое отделение для приготовления льда	Работа отделения для приготовления льда несколько увеличивает время работы компрессора
	Незадолго до этого в холодильник было положено много теплых или горячих продуктов	Из-за теплых продуктов холодильнику требуется некоторое время, чтобы достичь нормальной температуры
	Дверцы открываются слишком часто или на долгое время	Теплый воздух, попадающий в холодильник, вызывает более длительную работу. Открывайте дверцы пореже.
	Дверца холодильного или морозильного отделения приоткрыта	Убедитесь, что дверцы холодильника отрегулированы и продукты не мешают дверцам плотно закрываться. См. раздел «Открывание и закрывание дверей»
	Установлена слишком низкая температура	Установите регулятор температуры на более высокую температуру, которая Вас устраивает
Прокладка холодильного или морозильного отделения загрязнена, повреждена или плохо прилегает	Очистите или замените прокладку. Из-за «утечек холода» холодильнику для поддержания температуры требуется работать дольше	

Ситуация	Возможная причина	Метод устранения
Не работает компрессор	Терморегулятор поддерживает температуру холодильника на одном уровне	Это нормально. Для поддержания постоянной температуры холодильник периодически включается и выключается
Слишком низкая температура		
В холодильном отделении температура слишком низкая, а в морозильном отделении нормальная	Установлена слишком низкая температура в морозильном отделении	Установите регулятор температуры морозильного отделения на более высокую температуру, которая Вас устраивает
В морозильном отделении температура слишком низкая, а в холодильном отделении нормальная	Установлена слишком низкая температура в холодильном отделении	Установите регулятор температуры холодильного отделения на более высокую температуру
Продукты, хранящиеся в выдвижных ящиках, замерзают	Установлена слишком низкая температура в холодильном отделении	см. выше
Мясо, хранящееся в отделении для свежих продуктов, замерзает	Мясо дольше всего хранится при температуре чуть ниже точки замерзания воды (32 °F или 0 °C)	Поскольку мясо содержит влагу, образование кристаллов льда является нормальным
Слишком высокая температура		
Температура в холодильном или морозильном отделении слишком высокая	Установлена слишком высокая температура	Установите регулятор температуры холодильного или морозильного отделения на более низкую температуру, которая Вас устраивает
	Установлена слишком высокая температура в холодильном отделении. Температура в холодильном отделении немного влияет на температуру в морозильном отделении	Установите регулятор температуры холодильного или морозильного отделения на более низкую температуру, которая Вас устраивает
	Дверцы открываются слишком часто или на долгое время	Теплый воздух, попадающий в холодильник, приводит к более длительной работе компрессора. Открывайте дверцы пореже.
	Дверца холодильного или морозильного отделения приоткрыта	Плотно закройте дверцу
	Незадолго до этого в холодильник было проложено много теплых или горячих продуктов	Подождите, пока в холодильнике установится нормальная температура
	Холодильник незадолго до этого был на некоторое время отключен	Установите регулятор температуры на более сильный холод
В холодильном отделении температура слишком высокая, а в морозильном отделении нормальная	Установлена слишком высокая температура	Установите регулятор температуры на более сильный холод

Ситуация	Возможная причина	Метод устранения
Шум		
Холодильник работает слишком громко	Современные холодильники имеют увеличенную емкость и обеспечивают более стабильную температуру	Более высокий уровень шума является нормальным
Компрессор работает громко	При включении холодильник работает при более высоком давлении	Это нормально. Уровень шума снизится, когда холодильник войдет в стационарный режим работы
Вибрация или дребезжание	Неровный или шаткий пол. При небольшом перемещении холодильник трясется.	Убедитесь, что пол достаточно ровный и жесткий и выдерживает нагрузку холодильника.
	Дребезжат предметы, стоящие на холодильнике	Уберите предметы с холодильника
	На полках холодильника дребезжит посуда.	Это нормально. Слегка переместите посуду. Убедитесь, что холодильник ровно стоит на полу.
	Холодильник прикасается к стенам или шкафам	Передвиньте холодильник так, чтобы он не прикасался к стенам или шкафам
Вода/влаги/лед внутри холодильника		
На внутренних стенках холодильника собирается влага	Теплая и влажная погода приводит к увеличению образования инея и внутреннему отпотеванию	Это нормально
	Приоткрыта дверца	См. раздел «Открывание и закрывание дверей»
	Дверца открываются слишком часто или на долгое время	Открывайте дверцу пореже. Не держите дверцу долго в открытом положении
Влага собирается на внешних стенках холодильника или между дверцами	Погода влажная	При влажной погоде это нормально. Когда влажность понизится, влага пропадет
	Дверца слегка приоткрыта, и холодный воздух из холодильника встречается с теплым окружающим воздухом	Плотно закройте дверцу

Ситуация	Возможная причина	Метод устранения
Запах	Холодильник необходимо вымыть	Вымойте холодильник с помощью губки теплой водой с содой
	В холодильнике лежат продукты с сильным запахом	Тщательно заверните продукты
	Иногда тара или упаковочные материалы издадут запах	Используйте другую тару или упаковку
Открывание и закрывание дверец		
Дверцы не закрываются	Продукты мешают закрыванию дверцы	Передвиньте продукты, которые мешают закрыванию дверцы
	Одна дверца была сильно захлопнута, что вызвало приоткрывание другой дверцы	Аккуратно закройте обе дверцы
	Холодильник не отрегулирован по высоте. При небольшом перемещении холодильник трясется	Отрегулируйте винт регулировки высоты
	Неровный или шаткий пол. При небольшом перемещении холодильник трясется	Убедитесь, что пол достаточно ровный и жесткий и выдерживает нагрузку холодильника. Для выравнивания пола вызовите плотника
Ящики выдвигаются с трудом	Холодильник касается стен или шкафов	Передвиньте холодильник
	Продукты упираются в полку над ящиком	Держите в ящике меньше продуктов

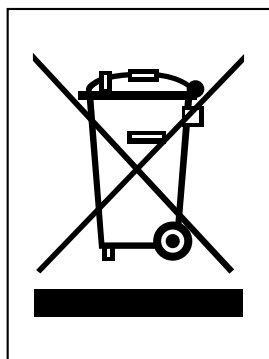

Утилизация старого оборудования

1. Символ на устройстве, изображающий перечеркнутое мусорное ведро на колесах, означает, что на изделие распространяется Директива 2002/96/ЕС.
2. Электрические и электронные устройства должны утилизироваться не вместе с бытовым мусором, а через специальные места, указанные правительственными или местными органами власти.
3. Правильная утилизация старого оборудования поможет предотвратить потенциально вредное воздействие на окружающую среду и здоровье человека.
4. Для получения более подробных сведений о старом оборудовании обратитесь в администрацию города, службу, занимающуюся утилизацией или в магазин, где был приобретен продукт.

Нормально, если...

Возникновение следующих явлений является нормальным.

	Явление	Объяснение
Шум	Если слышится стук "так" или "тук"	Это звук, происходящий от расширения/сжатия различных деталей, или звук работы различных устройств управления, зависящий от изменения температуры внутри холодильника.
	Если слышится звук "деуреуреук~", "дулук" или "вунг"	Это звук работы компрессора или вентилятора при начале или окончании работы холодильника. Это то же явление, что и звук возникающий при запуске или выключении двигателя машины.
	Если слышится звук текущей воды "куреуреук"	Это звук изменения состояния хладагента в морозильной/холодильной камере. При превращении жидкости в газ вы будете слышать звук текущей воды, а при превращении газа в жидкость вы будете слышать звук "куреуреук".
	Если слышится звук ветра, как "шу~" или "шик" сразу после закрытия дверцы	Этот звук возникает, когда давление внутри временно снижается при попадании внутрь холодильника или морозильника теплого воздуха и его быстром охлаждении .
	Если слышится вибрирующий звук	Если холодильник установлен на деревянном полу или деревянной стене, или если холодильник не выровнен правильно, вибрация может производить громкий шум.
	Если слышится громкий звук после того, как вы в первый раз поставили продукты	Когда вы включаете холодильник в первый раз, холодильник будет работать на большой скорости для быстрого охлаждения и звук будет громче. При понижении внутренней температуры ниже определенного уровня шум стихнет.
Открытие двери	Дверь слегка приоткрывается после закрытия	В зависимости от силы или скорости закрытия двери холодильной или морозильной камеры, дверца может слегка приоткрыться и затем снова закрыться. Будьте осторожны, чтобы не захлопывайте дверь слишком сильно.
	При закрывании дверцы холодильного отделения дверца морозильного отделения открывается и закрывается.	Между холодильным и морозильным отделениями имеется связь для обеспечения циркуляции холодного воздуха. Поэтому при закрывании дверцы холодильного отделения воздух из него попадает в морозильное отделение. При этом дверца морозильного отделения открывается. Не волнуйтесь, это не является неисправностью.
Обледенение /капли росы	Образуется обледенение или отпотевание на внутренней или наружной стороне холодильника.	При попадании внешнего воздуха на холодные внутренние поверхности холодильника может происходить обледенение или отпотевание. Особенно легко это может происходить, если вы открываете и закрываете дверь холодильника часто. Также, если влажность в месте установки холодильника высокая, или в сезон дождей или при дождливой погоде, на внешней поверхности холодильника может происходить отпотевание. Это естественное явление, случающееся при влажной погоде. Протрите капли влаги сухой тканью.
Температура	Передняя стенка холодильника теплая	По периметру передней части холодильника и на разделителе между морозильной и холодильной камерами для предотвращения отпотевания установлены тепловые трубки. Холодильник может казаться более горячим сразу после включения или при жарком лете, но это не является Проблемой, и вы можете быть спокойны.

Информация о Продукте

Модель	GR-M247QGMH GR-M247QGMY		
Производитель	LG Electronics		
Категория	Холодильник-Морозильная камера		
Вместимость (l)	Общая по ISO	Общая	691
		Морозильная камера	273
		Холодильник	418
	Холодильная камера по ISO	Общая	606
		Морозильная камера	220
		Холодильник	386
Вес (кг)	Без упаковки / в упаковке		141/151
	Ширина x высота x глубина	Изделие	912 x 1785 x 710
		Упаковка	978 x 1883 x 853
Напольный / Встраиваемый	Напольный		
Система размораживания	Система Frost Free		
Мощность звука (дБ)	40		
Класс по напряжению	A+		
Потребление энергии (кВт/год)	484		
Время повышения температуры (ч.)	10.6		
Производительность морозильного аппарата (кг/24 ч.)	11.5		
Хладагент	R600a		
Класс энергопотребления	* ** *		
Климатический класс	SN - T		

※ Климатический класс : SN - T (данный холодильник предназначено для использования при температуре от 10°C до 43°C)

